

MODELO PM

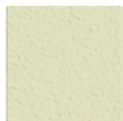

CINZA
RAL 7032



LARANJA
RAL 2003

DESCRIÇÃO:

Painel com estrutura modular aparafusada com base soleira, placa de montagem regulável na profundidade e removível, porta frontal, tampas removíveis: traseira, laterais, superior e inferior bi-partida. Pintura conforme NBR-8755, eletrostática a pó resina poliéster com 80 micrometros de espessura, estrutura e fechamentos na cor bege RAL 7032, placa montagem na cor laranja RAL 2003.

APLICAÇÃO:

Destinado a montagens eletroeletrônicas, automação, instalação industrial, com acesso frontal, lateral e traseiro, permitindo acoplamento lateral.

CARACTERÍSTICAS CONSTRUTIVAS:

- ✓ Estrutura e base soleira em chapa de aço carbono 2,25mm;
- ✓ Placa de Montagem em chapa de aço carbono 2,25 mm;
- ✓ Perfis estruturais verticais e horizontais perfurados de 25 em 25mm;
- ✓ Porta em chapa 2,00mm com dobradiças internas abertura ângulo 120°;
- ✓ Fecho Yale;
- ✓ Perfis perfurados nas portas para montagem de componentes;
- ✓ Tampas laterais, traseira e superior em chapa de aço carbono 1,50mm;
- ✓ Tampa inferior bipartida;
- ✓ Laterais, traseira e superior: removíveis para acesso e ou acoplamento;
- ✓ Painéis com 1200mm de largura com portas duplas bipartidas;
- ✓ Pontos de aterramento na estrutura, placa de montagem e porta;
- ✓ Olhais para içamento.



VISTA FRONTAL

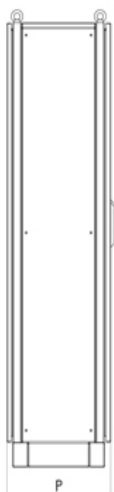

VISTA LATERAL

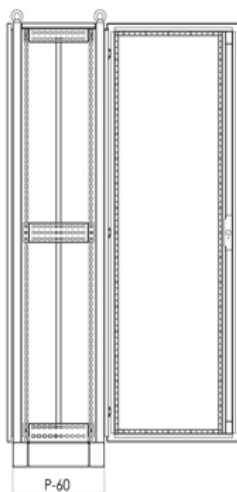

VISTA SEM TAMPA LATERAL
PORTA ABERTA

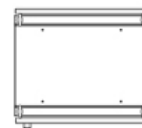

VISTA SUPERIOR

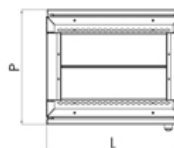

VISTA INFERIOR

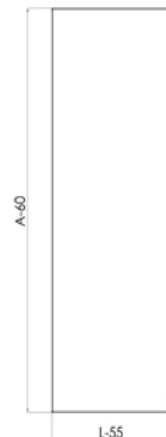

PLACA DE MONTAGEM

Grau de proteção: IP-54 - norma IEC 60529:

5 - proteção contra penetração de pó - sem depósito prejudicial;

4 - proteção contra respingos de água provenientes de qualquer direção.



Fecho Cremona Escamoteável YALE

MODELO PM

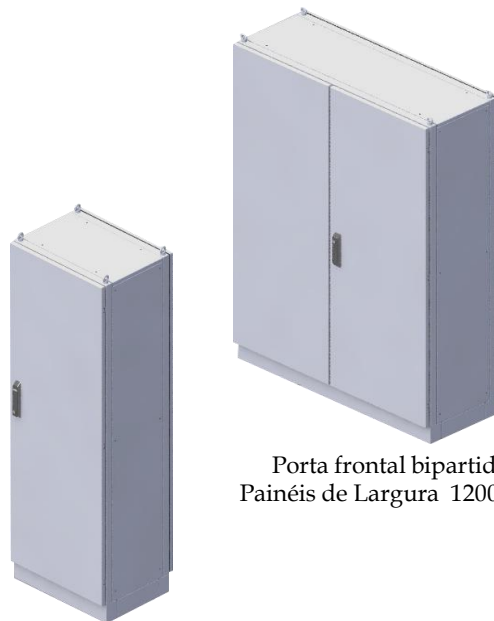
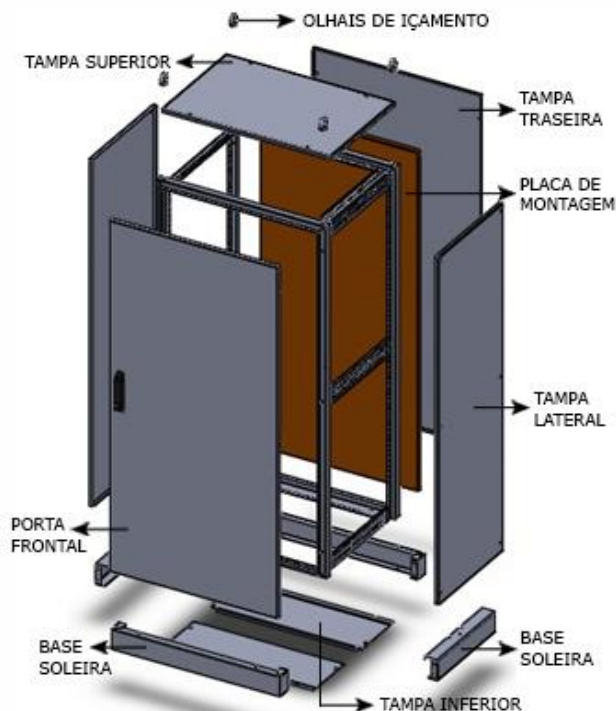

Porta frontal bipartida
Painéis de Largura 1200mm

Porta frontal única
Painéis de Largura 600 e 800mm

MEDIDAS PADRONIZADAS – PM

CÓDIGO	Dimensão (mm)			Peso KG	CÓDIGO	Dimensão (mm)			Peso KG
	A	L	P			A	L	P	
PM-1264	1200	600	460	80	PM-1284	1200	800	460	95
CÓDIGO	Dimensão (mm)			Peso KG	CÓDIGO	Dimensão (mm)			Peso KG
A	L	P	A			L	P		
PM-1564	1500	600	460	95	PM-1764	1700	600	460	105
PM-1584	1500	800	460	113	PM-1784	1700	800	460	125
PM-15124	1500	1200	460	154	PM-17124	1700	1200	460	170
PM-1566	1500	600	660	108	PM-1766	1700	600	660	119
PM-1586	1500	800	660	127	PM-1786	1700	800	660	140
PM-15126	1500	1200	660	168	PM-17126	1700	1200	660	185
PM-1568	1500	600	860	121	PM-1768	1700	600	860	133
PM-1588	1500	800	860	140	PM-1788	1700	800	860	154
PM-15128	1500	1200	860	183	PM-17128	1700	1200	860	201
CÓDIGO	Dimensão (mm)			Peso KG	CÓDIGO	Dimensão (mm)			Peso KG
A	L	P	A			L	P		
PM-1964	1900	600	460	115	PM-2264	2200	600	460	130
PM-1984	1900	800	460	137	PM-2284	2200	800	460	155
PM-19124	1900	1200	460	186	PM-22124	2200	1200	460	210
PM-1966	1900	600	660	130	PM-2266	2200	600	660	147
PM-1986	1900	800	660	153	PM-2286	2200	800	660	172
PM-19126	1900	1200	660	203	PM-22126	2200	1200	660	229
PM-1968	1900	600	860	145	PM-2268	2200	600	860	164
PM-1988	1900	800	860	168	PM-2288	2200	800	860	189
PM-19128	1900	1200	860	219	PM-22128	2200	1200	860	247

Obs.: Painel com largura de 1200mm possui porta frontal dupla com fecho central.