

#### MODELO PMIX



#### DESCRIÇÃO:

Painel com estrutura modular aparafusada com base soleira, placa de montagem regulável na profundidade e removível, porta frontal, tampas removíveis: traseira, laterais, superior e inferior bi partida. Painel com acabamento escovado. Placa de montagem em aço carbono cor laranja RAL 2003.

#### APLICAÇÃO:

Destinado a montagens eletroeletrônicas, automação, instalação industrial, com acesso frontal, lateral e traseiro, permitindo acoplamento lateral, indicado para uso em ambientes agressivos com risco de corrosão, indústria química, alimentícia, têxtil, sanitária, etc...

#### CARACTERÍSTICAS CONSTRUTIVAS:

- ✓ Estrutura e base soleira em aço INÓX-304 2,00mm;
- ✓ Placa de montagem em aço carbono 2,25 mm;
- ✓ Perfis estruturais verticais e horizontais perfurados de 25 em 25mm;
- ✓ Porta em aço INÓX-304 2,00mm , dobradiças internas abertura ângulo 120°;
- ✓ Fecho Yale;
- ✓ Tampas laterais, traseira e superior em aço INÓX-304 1,50mm;
- ✓ Tampa inferior bipartida;
- ✓ Laterais, traseira e superior: removíveis para acesso e ou acoplamento;
- ✓ Painéis com 1200mm de largura com portas duplas bipartidas ;
- ✓ Pontos de aterramento na estrutura, placa de montagem;
- ✓ Olhais para içamento.

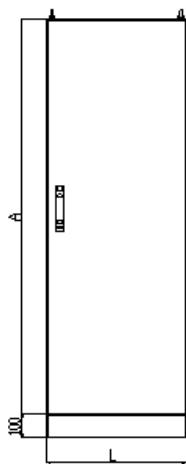
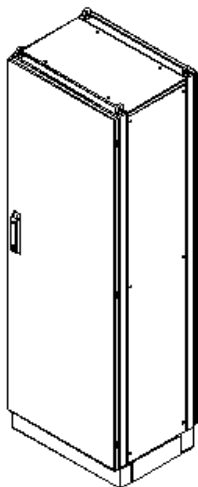

VISTA FRONTAL



VISTA LATERAL

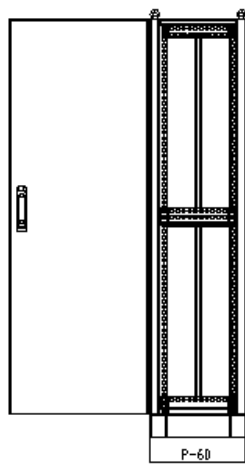

VISTA SEM TAMPA LATERAL  
PORTA ABERTA

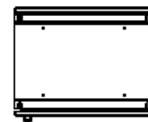

VISTA SUPERIOR

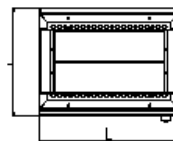

VISTA INFERIOR

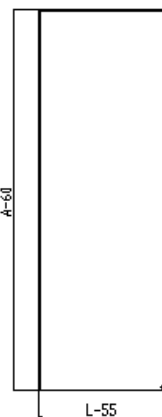

PLACA DE MONTAGEM

#### Grau de proteção: IP-54 - norma IEC 60529:

5 - proteção contra penetração de pó - sem depósito prejudicial;

4 - proteção contra respingos de água provenientes de qualquer direção.



Fecho Cremona Escamoteável YALE

#### MODELO PMIX

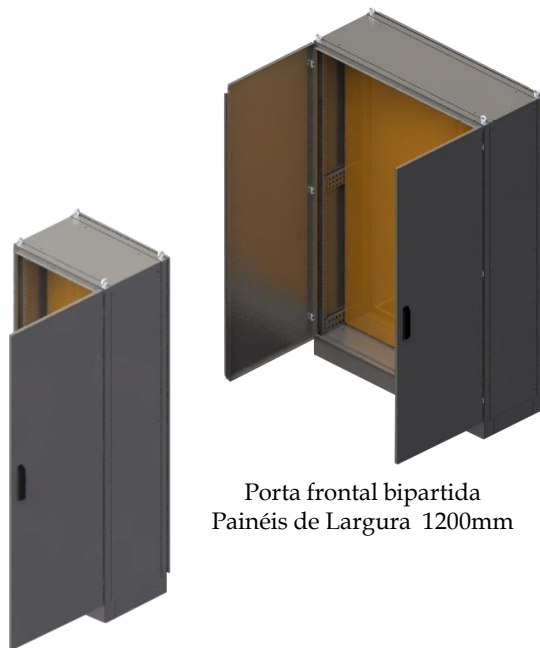
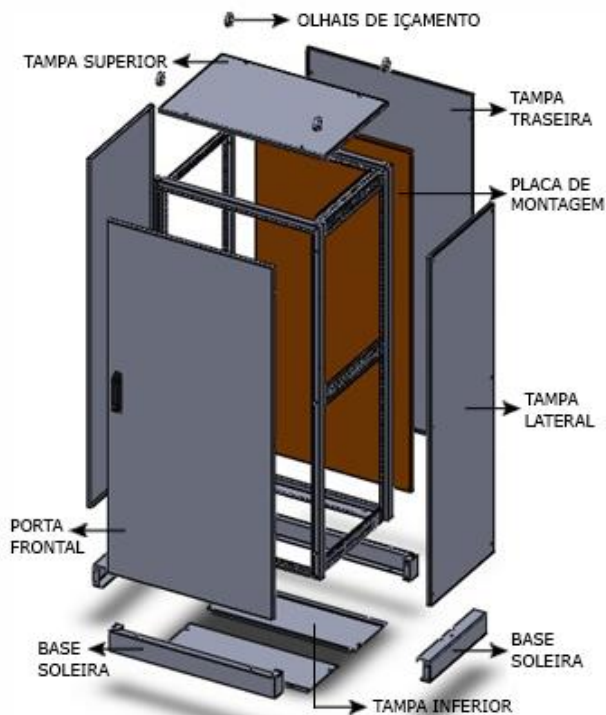

Porta frontal bipartida  
Painéis de Largura 1200mm

Porta frontal única  
Painéis de Largura 600 e 800mm

#### MEDIDAS PADRONIZADAS – PMIX

CÓDIGO	Dimensão (mm)			Peso KG	CÓDIGO	Dimensão (mm)			Peso KG
	A	L	P			A	L	P	
PMIX-1264	1200	600	460	72	PMIX-1284	1200	800	460	86
CÓDIGO	Dimensão (mm)			Peso KG	CÓDIGO	Dimensão (mm)			Peso KG
PMIX-1564	1500	600	460	86	PMIX-1764	1700	600	460	95
PMIX-1584	1500	800	460	103	PMIX-1784	1700	800	460	113
PMIX-15124	1500	1200	460	139	PMIX-17124	1700	1200	460	153
PMIX-1566	1500	600	660	98	PMIX-1766	1700	600	660	108
PMIX-1586	1500	800	660	115	PMIX-1786	1700	800	660	127
PMIX-15126	1500	1200	660	153	PMIX-17126	1700	1200	660	168
PMIX-1568	1500	600	860	110	PMIX-1768	1700	600	860	122
PMIX-1588	1500	800	860	115	PMIX-1788	1700	800	860	141
PMIX-15128	1500	1200	860	167	PMIX-17128	1700	1200	860	184
CÓDIGO	Dimensão (mm)			Peso KG	CÓDIGO	Dimensão (mm)			Peso KG
PMIX-1964	1900	600	460	104	PMIX-2264	2200	600	460	118
PMIX-1984	1900	800	460	124	PMIX-2284	2200	800	460	141
PMIX-19124	1900	1200	460	168	PMIX-22124	2200	1200	460	190
PMIX-1966	1900	600	660	119	PMIX-2266	2200	600	660	134
PMIX-1986	1900	800	660	139	PMIX-2286	2200	800	660	158
PMIX-19126	1900	1200	660	184	PMIX-22126	2200	1200	660	208
PMIX-1968	1900	600	860	133	PMIX-2268	2200	600	860	150
PMIX-1988	1900	800	860	155	PMIX-2288	2200	800	860	174
PMIX-19128	1900	1200	860	200	PMIX-22128	2200	1200	860	226

Obs.: Painel com largura de 1200mm possui porta frontal dupla com fecho central.